



LUCIDATRICE VIBRANTE

QPOL VIBRO

LUCIDATURA VIBRANTE APPENA SCOPERTA

Il dispositivo di lucidatura a vibrazione Qpol Vibro è progettato per la preparazione delle superfici dei campioni praticamente senza deformazioni. È ideale per ulteriori caratterizzazioni, ad esempio EBSD (electron backscatter diffraction), analisi AFM e prove di nanoindentazione o microdurezza.

Con un diametro di $\varnothing = 308$ mm, la grande vasca offre spazio sufficiente per la lucidatura di porta-campioni completamente riempiti, di campioni di grandi dimensioni e per la lucidatura simultanea di fino a 21 campioni. Trattenuta da forti magneti, la vasca di lucidatura può essere facilmente rimossa premendo un pulsante e sostituita semplicemente reinserendola nel dispositivo: le forze magnetiche faranno il loro lavoro.

L'anello di fissaggio protegge il bordo del panno di lucidatura per garantire una lunga durata. Inoltre, l'anello delimita l'area di lucidatura e consente ai porta-campioni di muoversi in modo uniforme. La vasca è progettata per l'utilizzo di panni di lucidatura su sistemi magnetici. Di conseguenza, il panno viene rimosso rapidamente e facilmente.



[Cliccare per visualizzare il video](#)

VANTAGGI PRODOTTO

- | Vasca di lucidatura a sostituzione rapida con sistema magnetico
- | Controllo automatico della frequenza da 60 a 120 Hz
- | Surface-Guard riduce la cristallizzazione della sospensione e la corrosione della superficie del campione.
- | Metodi di preparazione preinstallati ed elenco dei materiali di consumo
- | Funzionamento a bassa rumorosità e struttura antivibrazioni
- | Cappa trasparente in vetro acrilico con sistema di chiusura ammortizzata
- | Preparazione all'aspirazione esterna
- | Memoria per 200 metodi di preparazione personalizzati

ANALISI E CARATTERIZZAZIONE DELLE SUPERFICI PREPARATE

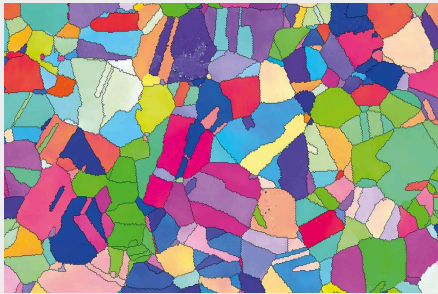

EBSD-Austenite

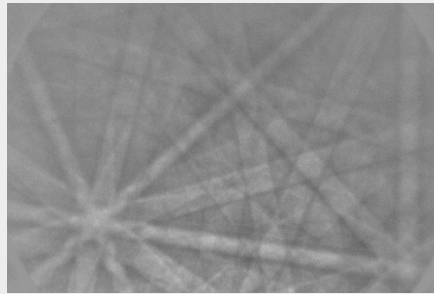

Modello Austenite

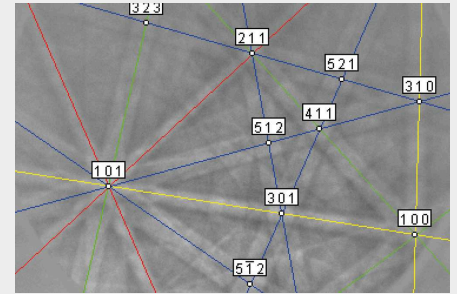

Austenite con indice di modello

LUCIDATRICE VIBRANTE QPOL VIBRO
SUPERIORE ATTENZIONE AI DETTAGLI

1. Robust housing

- | Struttura robusta in alluminio con verniciatura a polvere
- | Facile da pulire

2. Vassoio di lucidatura sostituibile

- | Il sistema di fissaggio magnetico consente una sostituzione rapida
- | Il QATM Surface-Guard riduce la cristallizzazione

3. Display touch da 4,4"

- | Utilizzo intuitivo e semplice
- | Metodi di preparazione preinstallati
- | Fino a 200 metodi di preparazione personalizzati dall'utente

4. Coperchio ammortizzato

- | Protegge i campioni e il panno di lucidatura dalla contaminazione
- | Consente una facile ispezione visiva



LUCIDATRICE VIBRANTE QPOL VIBRO

BENEFICI

La lucidatrice Qpol Vibro offre un funzionamento silenzioso grazie al suo design robusto e di alta qualità, all'innovativo angolo di trasmissione delle vibrazioni e al motore vibrante con compensazione delle oscillazioni. Può funzionare per ore senza che si noti alcun rumore. La compensazione delle oscillazioni del motore vibrante impedisce la trasmissione delle vibrazioni alla cassa della macchina o al banco, garantendo così un funzionamento silenzioso di Qpol Vibro. Il connettore di scarico può essere collegato a un sistema di scarico

esterno per scaricare in modo sicuro l'umidità o i gas, garantendo così un ambiente di lavoro sicuro per l'operatore.

La cappa trasparente, con chiusura morbida, mostra l'eccellente qualità delle macchine e dei dispositivi QATM. Protegge la sospensione e i campioni dalla contaminazione per ottenere i migliori risultati di preparazione. La lucidatrice Qpol Vibro offre una grande quantità di funzioni, ma è comunque compatta e leggera: con un peso di soli 45 kg è molto adatta come dispositivo da banco.

LUCIDATRICE VIBRANTE QPOL VIBRO

LUCIDATURA - 3 SEMPLICI PASSI



| Impostazione della vasca di lucidatura



| Inserimento del campione inglobato



| Riempimento della sospensione

DESIGN CHIARO E ROBUSTO MADE IN GERMANY

SUPERIORITÀ NEL DETTAGLIO

1. Tappo di connessione allo scarico

| Il collegamento a un sistema di scarico dell'aria migliora le condizioni di salute e sicurezza dell'operatore.

2. Connettore USB ed Ethernet

| Connettore Ethernet per il controllo remoto e le applicazioni di assistenza; connettore USB per salvare e scambiare dati

3. Vasca di lucidatura intercambiabile

| Il sistema di bloccaggio magnetico consente di cambiare la vasca di lucidatura in modo facile e veloce con il pulsante di rilascio, senza bisogno di altri strumenti.

| Vasca di lucidatura con coperchio, se si utilizzano più vasche di lucidatura

| QATM Surface-Guard riduce la cristallizzazione della sospensione o la corrosione dei campioni dopo la fine del metodo di preparazione utilizzando intervalli di impulsi automatici.

4. Cappa a chiusura morbida

| Migliori condizioni di monitoraggio grazie alla cappa trasparente in vetro acrilico con sistema di chiusura morbida

| Protegge i campioni, il panno per la lucidatura e la sospensione dalla contaminazione.

5. Display touch

| Interfaccia utente intuitiva e semplice

| Metodi di preparazione e materiali di consumo preinstallati

| Modificare e salvare fino a 200 metodi di preparazione personalizzati



SEMPLICEMENTE INTELLIGENTE

INTERFACCIA UTENTE DI NUOVA CONCEZIONE

Il design innovativo del software Qpol Vibro garantisce un funzionamento intuitivo e facile da usare. Sono preinstallati 15 metodi di preparazione per vari materiali oltre che ai consumabili appropriati. La levigatrice Qpol Vibro offre la possibilità di memorizzare fino a 200 metodi personalizzati sia sul dispositivo che su USB, consentendo il trasferimento dei metodi da un dispositivo all'altro. Questi possono essere programmati senza alcuna limitazione di durata o di intensità di vibrazione. Il dispositivo può funzionare in modalità manuale o automatica. La funzione di avviso (timer) selezionabile informa l'operatore della fine del programma. QATM ha creato una modalità operativa speciale per proteggere la superficie preparata dopo la fine della preparativa del campione: il Surface-Guard preserva l'alta qualità della superficie preparata prevenendo, ad esempio, la corrosione.

La levigatrice Qpol Vibro è dotata di un controllo automatico della frequenza che ottimizza la frequenza di oscillazione in base al carico specifico della vasca. Qpol Vibro può essere utilizzata senza supervisione e quasi senza limiti di tempo. In questo modo si ottengono i migliori risultati di lucidatura e l'utente può dedicarsi ad altre attività.



QATM Surface-Guard



Menu principale

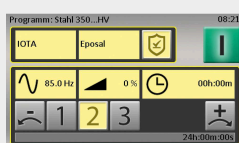

Modalità automatica

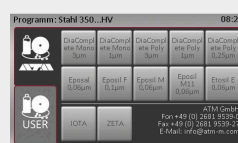

Menu consumabili



Menu metodi di preparativa

sinistra:
corrosione sul
campione
destra: con
Surface-Guard

PER OTTENERE RISULTATI OTTIMALI
AMPIA SCELTA DI ACCESSORI



PORTA-CAMPIONI

- | Ø 25-25,4 mm (1"), 300 g, peso aggiuntivo 90 g
- | Ø 25-25,4 mm (1"), 300 g, peso aggiuntivo 90 g
- | Ø 38-40 mm (1 1/2"), 550 g, peso aggiuntivo 190 g
- | Ø 50 mm (2"), 360 g, peso aggiuntivo 190 g



DISCHI DI LIVELLAMENTO QPOL VIBRO

- | Per il livellamento dei campioni inglobati
- | Adatto per campioni di diametro 25-50 mm, 1-2".
- | Dischi di livellamento speciali per campioni con diametro di 60 mm e 70 mm



Porta-campioni speciali

- | Ø 60 mm, 875 g, peso aggiuntivo 190 g
- | Ø 70 mm, 605 g, peso aggiuntivo 190 g



VASCA DI LUCIDATURA

- | Vasca grande con $\varnothing = 308$ mm (diametro interno) per la lucidatura di campioni non inglobati, porta-campioni riempiti e per la lucidatura simultanea di fino a 21 campioni
- | Sostituzione facile e veloce della vasca grazie al pulsante di rilascio e al sistema magnetico
- | Forte tenuta della vasca grazie alle forze magnetiche
- | Studiata appositamente per tutti i panni di lucidatura con sistema magnetico
- | Il coperchio protegge il panno di lucidatura dalla contaminazione



PANNI DA LUCIDATURA

- | Iota, $\varnothing 300$ mm (panno sintetico lungo floccato e morbido)
- | Zeta, $\varnothing 300$ mm (panno sintetico corto floccato e morbido)
- | Disponibili altri panni di lucidatura $\varnothing 300$ mm



SOSPENSIONI

- | Eposal
- | Eposil F, Eposil M
- | Eposil Non Dry
- | Etosil E

LECIGATURA E LUCIDATURA PERFETTE – I CONSUMABILI DI QATM

La levigatura e la lucidatura risultano più affidabili, sicure ed efficienti quando vengono eseguite con i giusti elementi: competenza, attenzione e una scelta appropriata dei materiali di consumo e strumenti.



LUCIDATRICE VIBRANTE QPOL VIBRO

DATI TECNICI

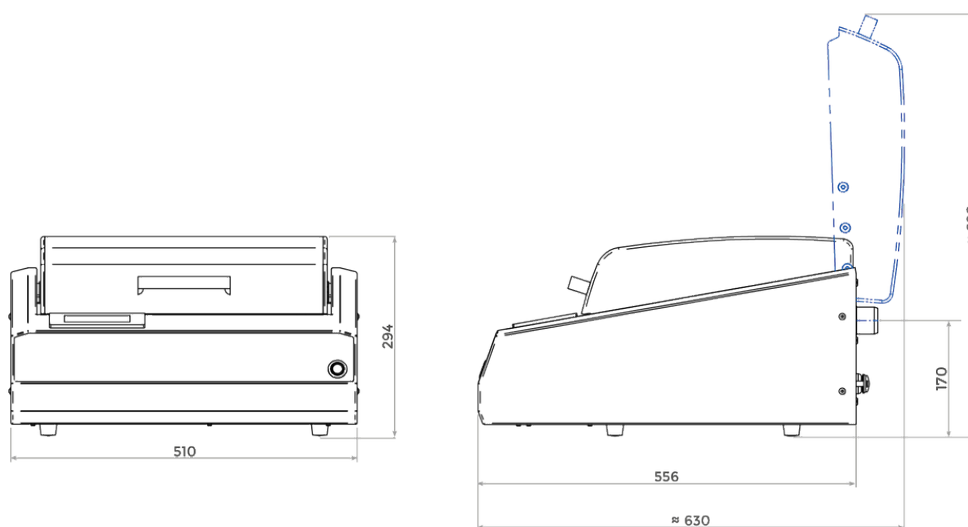

Polishing cloth diameter

300 mm / 305 mm (12")

spine

USB, Ethernet

Exhaust connection plug Ø

40 mm

Frequenza vibrazione

60 - 120 Hz

Temperatura ambiente

10 - 40 °C

Alimentazione

0.25 kVA

Potenza Motore

135 VA

Polishing bowl: inner diameter

Ø 308 mm

IP code

22

W x H x D

510 x 300 x 590 mm

Peso

~ 45 kg

www.qatm.com/qpol-vibro

ARTICOLI

DOTAZIONI DI BASE

STRUMENTAZIONE (SOBO RICHIESTI TUTTI GLI ARTICOLI)

M5651000  Qpol Vibro Strumento base

ALIMENTAZIONE (RICHIESTO 1 ARTICOLO)

A5651001 Qpol Vibro alimentazione 230V/50Hz (1Ph/N/PE)

A5651002 Qpol Vibro alimentazione 110V/60Hz (1Ph/N/PE)

OPZIONI (POSSONO ESSERE ORDINATE SEPARATAMENTE)

Z5651000  Vasca

Z5651008 Supporto campioni 25mm (1")

Z5651009 Supporto campioni 30-32mm (1 1/4")

Z5651011 Supporto campioni 38-40mm (1 1/2")

Z5651021  Vetrino porta-campioni 48x28 mm

Z5651012 Supporto campioni Ø50mm (2")

Z5651013 Saphir Vibro Piastra di livellamento

Z5651014 Starter kit per Saphir Vibro

CONSUMABILI PER LA LUCIDATURA

ACCESSORI PER GEOLOGIA E MINERALOGIA





DIMA DI ADESIONE

- TRASDUTTORI DI PRESSIONE SPECIALI PER IL TRATTAMENTO SIMULTANEO DI QUATTRO CAMPIONI
- PER SUPPORTI DI INGLOBAMENTO E ADESIVI TRADIZIONALI



95017722  Dima di adesione

1 pezzo



VETRINI

95017713		Vetrino 48x28 mm, bordi tagliati, trasparente	50 pezzi
95017714		Vetrino 48x28 mm, bordi molati, trasparente	50 pezzi
95017715		Vetrino 48x28 mm, bordi tagliati, opacizzata	50 pezzi
95017716		Vetrino 48x28 mm, bordi molati, opacizzata	50 pezzi

VETRINO COPRI OGGETTI

95017717		Vetrino copri oggetti 24x24 mm	100 pezzi
95017718		Vetrino copri oggetti 24x40 mm	100 pezzi

CONTENITORI PER VETRINI

95017719		Scatola per 25 vetrini, legno	1 pezzo
95017720		Scatola per 50 vetrini, legno	1 pezzo
95017721		Scatola per 100 vetrini, legno	1 pezzo

MEZZO DI COPERTURA



95017723		Mezzo di copertura, senza xilene	100 ml
----------	---	----------------------------------	--------

SUPPORTO PER VETRINI

95017724		Porta campioni manuale per vetrini 48x28 mm in alluminio fuso, per lavorare in modo ergonomico su levigatrici manuali, 56x36x20 mm	1 pezzo
----------	---	--	---------

95017725		Supporto per vetrini da 76x32 a 48x28 mm per microscopia, per l'utilizzo di tutti i vetrini da microscopia, spessore 2,0 mm	1 pezzo
----------	---	---	---------

PORTA CAMPIONI

Z5446091		Porta campioni Geologia, pressione singola, incl. 3x inserto porta campioni 'formato Giessener' 48x28 mm	1 pezzo
Z5651021		Porta campioni Qpol Vibro per sezioni sottili, 'formato Giessener' 48x28 mm	1 pezzo